

ストレーツEZ(イージ)レール

手すり棒

耐候性樹脂使用
防カビ仕様

長尺運賃
(4mのみ)

ココア

キャラメル

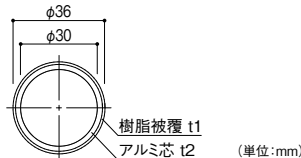

マツ穴 36アルミ樹脂巻手すり棒

色	サイズ	商品コード	品番	価格
ココア	2m	019-1601	EZ-01CO	1本 11,000円 (税抜き)
	4m	019-1602	EZ-02CO	1本 19,600円 (税抜き)
キャラメル	2m	019-1701	EZ-01CM	1本 11,000円 (税抜き)
	4m	019-1702	EZ-02CM	1本 19,600円 (税抜き)

●材質:芯材/アルミ、被覆/半硬質樹脂 ●重量:2m/約1.5kg、4m/約3.2kg ※箱入数=1本

エンドキャップ・ジョイント

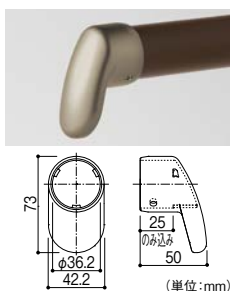

マツ穴 Rエンドキャップ

色	商品コード	品番	価格
アンバーステン	019-1615	EZ-15US	1個 3,900円 (税抜き)
ダークチョコ	019-1715	EZ-15DC	

●材質:アルミ合金 ●付属品:六角穴付き止めねじ(M6×4mm) 2本 ※箱入数=10個
※六角棒スパナ(呼び3mm)が別途必要です。

壁付ブラケット



※縦使い不可

※ダークチョコもコーチスクリューの色はステン色です。

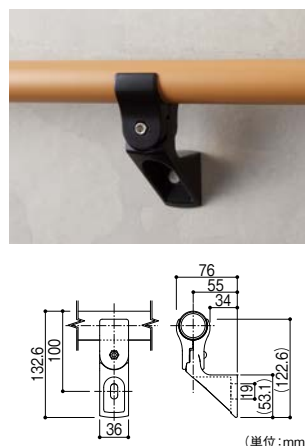

マツ穴 ブラケット横型

色	商品コード	品番	価格
アンバーステン	019-1616	EZ-16US	1個 4,500円 (税抜き)
ダークチョコ	019-1716	EZ-16DC	

●材質:アルミ合金 ●付属品:コーチスクリュー(8×65mm) 1本、ナイロンアンカー(MG10×50mm) 1本、平座金(呼び8mm) 1枚、ばね座金(呼び8mm) 1枚 ※箱入数=5個
※六角棒スパナ(呼び5mm)が別途必要です。

縦横兼用

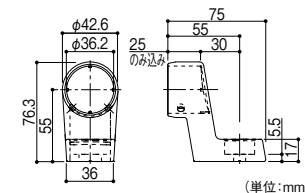

マツ穴 エンドブラケット

色	商品コード	品番	価格
アンバーステン	019-1620	EZ-20US	1個 3,400円 (税抜き)
ダークチョコ	019-1720	EZ-20DC	

●材質:アルミ合金 ●付属品:六角穴付き止めねじ(M6×4mm) 2本、コーチスクリュー(8×65mm) 1本、ナイロンアンカー(MG10×50mm) 1本、平座金(呼び8mm) 1枚、ばね座金(呼び8mm) 1枚、ねじ隠しキャップ大 1個 ※箱入数=5個
※六角棒スパナ(呼び3mm)が別途必要です。

▶▶ 六角棒スパナはこちら **174-0300**
ボールポイントレンチセット 8本組 →P.87

最新情報は
こちらから



バリアフリー

手すり

屋外用手すり

室内用手すり

トイレ用手すり

浴室用手すり

据置式手すり

手すり以外の商品

感染症対策

玄関

階段・廊下

トイレ

浴室・洗面所

寝室・居間

屋外

バリアフリー

金物

収納・内装

建築資材

水まわり

防犯

耐震・防災

ペット用品

接着・テープ、
清掃・補修

道具・工具

お役立ち
コーナー

豆知識

ご利用方法

※フリーRレール・アクアレール等、他シリーズと部材を組合せて使用することはできません。

▶▶ 施工方法

ストレーツEZレールの施工方法については
P.84・85をご覧ください。

施工方法 ストレートEZレールの施工

■下記ルールを守ってプランニングしてください。

■プレート横型、エンドブラケット、支柱用エンド(自在・コーナー)ジョイント

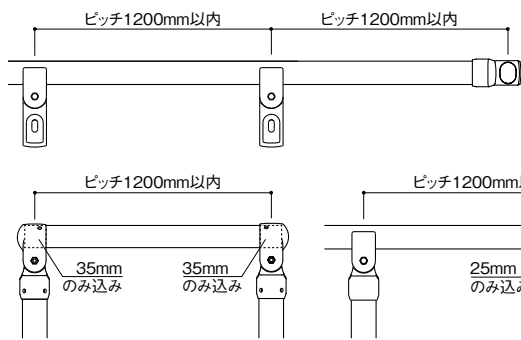

▲施工上のご注意

- 施工には六角棒スパナ(呼び3mm、5mm)が別途必要です(商品には付属していません)。
- 本製品は住宅用屋外用手すりシリーズです。
- 本製品は動作補助または歩行補助を目的としています。墜落防止を目的としては使用しないでください。
- 施工にあたっては施工要領書/取扱説明書をよくお読みの上、正しく安全にご使用ください。

埋め込み支柱

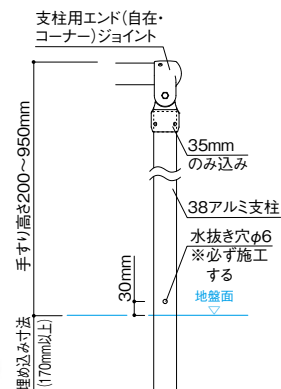

【調整可能高さ:200~950mm】

スタンド直受け支柱

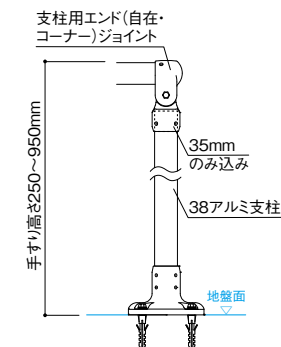

【調整可能高さ:250~950mm】

ジョイント・自在ジョイント

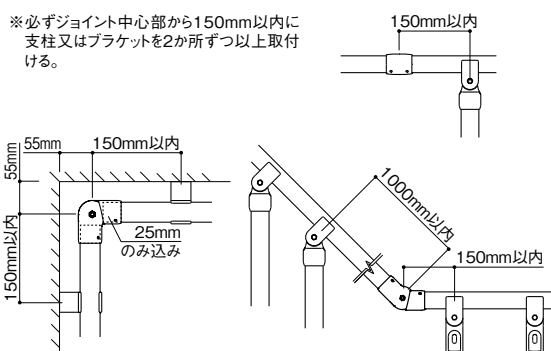

支柱の埋め込み方法

① 振動ドリルで下穴(φ6mm)をあけ、コアドリル(φ60mm)で深さ190mm以上の穴をあける。

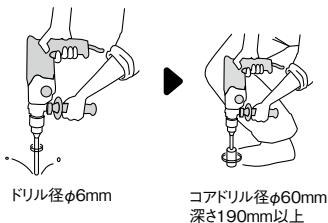

② あらかじめ床仕上げ面から30mm程度の高さに水抜き穴(φ6mm)をあけておく。次に、穴深さの7~8割あたりまでコンクリートを流込み、38アルミ支柱の内部にコンクリートが充填されるよう挿入する。

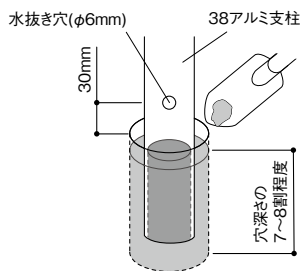

③ 支柱が垂直になるようにクサビで調整した後、穴にモルタルを流込む。モルタルが仮硬化したら、クサビを取り除いて、クサビ跡をモルタルで補修する。

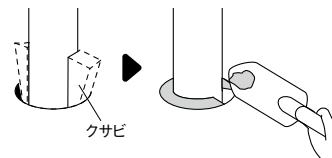

▲施工上のご注意

- 水抜き穴は、必ずあける。あいていない場合、腐食の原因となったり、支柱内部に溜まった水の凍結で支柱が破損したりする恐れがある。
- モルタルに急結剤を混ぜない。また、塩化物を含むモルタル・コンクリートを使用しない。アルミと反応し支柱を腐食させる恐れがある。

スタンド直受けの固定方法

① 下図に基づいて下穴位置④点を記し、振動ドリル(φ10mm)で深さ55mmの穴をあけ、付属のナイロンアンカーMG10を挿入する。

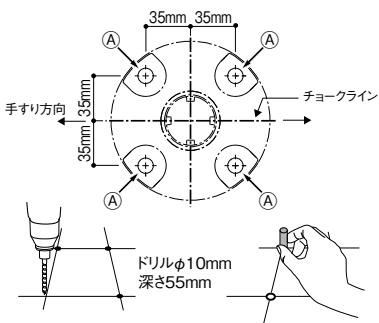

② 穴位置に合わせ、固定する。水勾配等により支柱が垂直に立てられない場合は、調整スペーサー(別売:AQ-27)を地面とスタンド直受けの間に入れる。

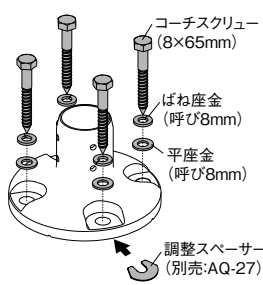

③ 38アルミ支柱をスタンド直受けに差し込み、六角棒スパナ(呼び3mm)の短い柄を持ち、六角穴付き止めねじ(M6×4mm)が回らなくなるまで締付け、次に長い柄を持って90°以上回転させ、増し締める。その後、ぐらつきが無いことを確認する。

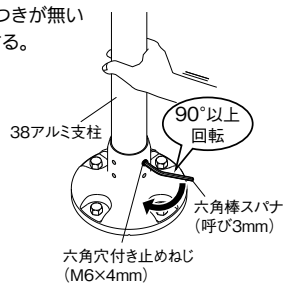

▲施工上のご注意

- 調整スペーサー(別売:AQ-27)は1か所につき2枚までとする。対応水勾配は1/50まで。(P.95掲載)

最新情報は
こちらから



バリアフリー

手すり

屋外用手すり

室内用手すり

トイレ用手すり

浴室用手すり

据置き手すり

手すり以外の商品

感染症対策

玄関

階段・廊下

トイレ

浴室・洗面所

寝室・居間

屋外

バリアフリー

金物

収納・内装

建築資材

水まわり

防犯

耐震・防災

ペット用品

接着・テープ・清掃・補修

道具・工具

お役立ちコーナー

豆知識

ご利用方法



支柱用自在ジョイント／支柱用エンドジョイントの固定方法

①38アルミ支柱を差込み、六角穴付き止めねじ(M6×4mm)を取付ける。

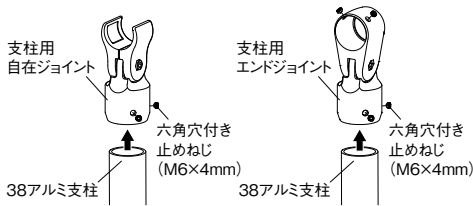

②六角棒スパナ(呼び3mm)の短い柄を持ち、六角穴付き止めねじ(M6×4mm)が回らなくなるまで締付け、次に長い柄を持って90°以上回転させ、増し締めする。

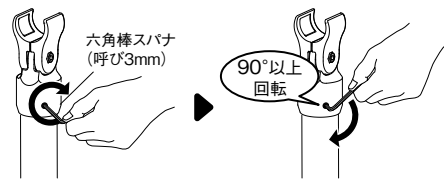

③36アルミ樹脂巻手すり棒を仮固定する。

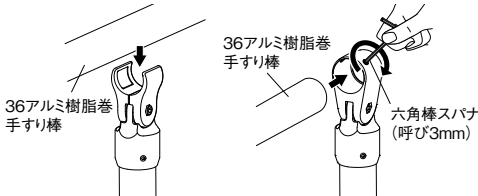

④首振り角度を固定した後、③で仮固定した36アルミ樹脂巻手すり棒を本締めして完了。



支柱用コーナージョイントの固定方法

①38アルミ支柱を支柱用コーナージョイントに差込み、六角穴付き止めねじ(M6×4mm)を取付ける。

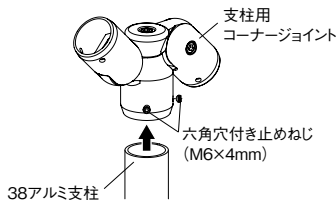

②六角棒スパナ(呼び3mm)の短い柄を持ち、六角穴付き止めねじ(M6×4mm)が回らなくなるまで締付け、次に長い柄を持って90°以上回転させ、増し締めする。

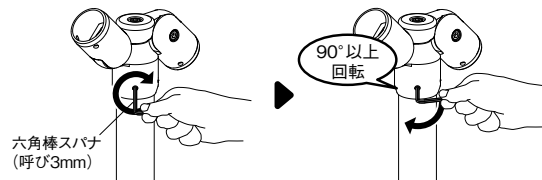

③支柱用コーナージョイントに36アルミ樹脂巻手すり棒を差込み、六角棒スパナ(呼び3mm)で六角穴付き止めねじ(M6×4mm)が表面よりはみ出さないように均等に締付ける。

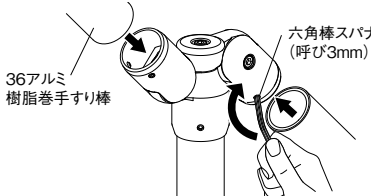

④六角棒スパナ(呼び5mm)で上下方向、水平方向それぞれの首振り角度を固定する。

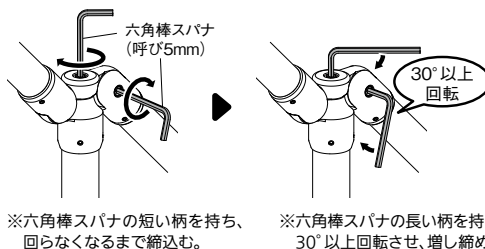

⑤支柱用コーナージョイント中心部にねじ隠しキャップをはめ込む。

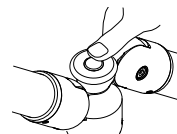

ブラケット横型の固定方法

①下図に基づいて下穴位置△点を記し、振動ドリル(φ10mm)で、深さ60mmの穴をあけ、付属のナイロンアンカーMG10を挿入する。

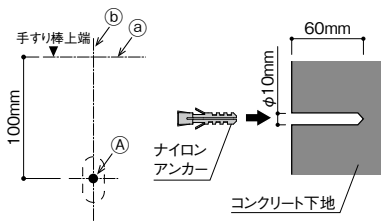

②穴位置に合わせ、固定する。その後、ブラケット横型に手すり棒を仮固定する。

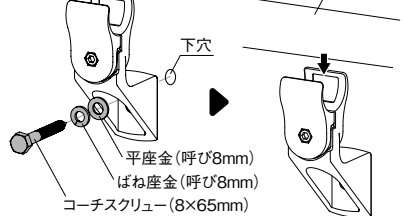

③ブラケット横型に36アルミ樹脂巻手すり棒を乗せ、六角棒スパナ(呼び5mm)で六角穴付きボルトを固定して完了。

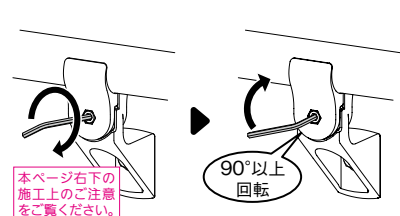

エンドブラケットの固定方法

①下図に基づいて下穴位置△点を記し、振動ドリル(φ10mm)で、深さ60mmの穴をあけ、付属のナイロンアンカーMG10を挿入する。

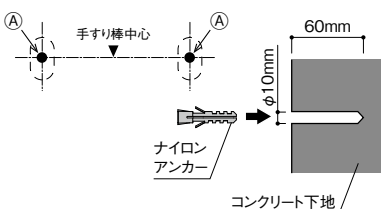

②穴位置に合わせ、固定する。その後、エンドブラケットに36アルミ樹脂巻手すり棒を固定する。(両端がエンドブラケットで中間に支持がない場合は、逆の順序で行う。)ねじ隠しキャップ大をはめ込み、完了。

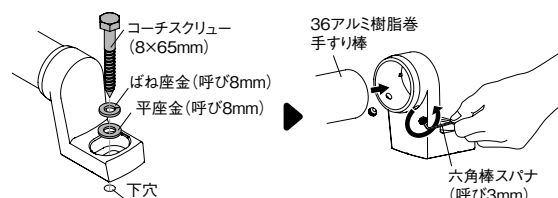

▲ 施工上のご注意

●手すり固定ねじは穴に対して、まっすぐねじを締付けてください。

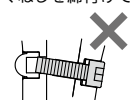

●手すり固定ねじは電動工具で締めをしないでください。ねじ山がつぶれて、ねじをはずせなくなる恐れがあります。